

性』をどこまでも追求しました。



No.1 2TS

	H(高さ)	W(幅)	D(奥行)
外寸	1,810	860	720
内寸	1,580	710	543

内容量 610ℓ 重量 480kg
 附属品 棚板5枚

オプション

●内引出し



●ベル付



寸法単位
 はすべて
 mmです。

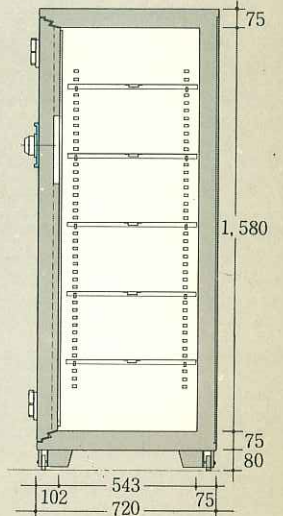
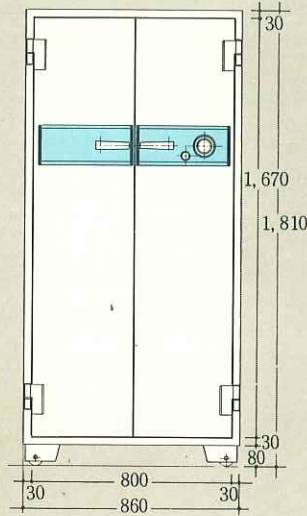

特1 (K-90) 2TS

	H(高さ)	W(幅)	D(奥行)
外寸	1,810	1,135	720
内寸	1,580	985	543

内容量 846ℓ 重量 550kg
 附属品 棚板5枚

オプション

●内引出し

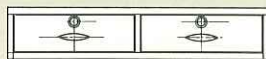

●ベル付



寸法単位
 はすべて
 mmです。

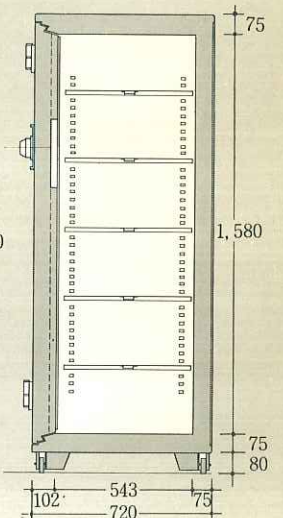
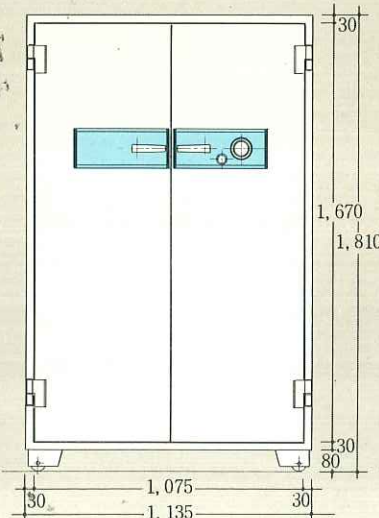

S-1 ITS

	H(高さ)	W(幅)	D(奥行)
外寸	1,810	1,056	641
内寸	1,590	916	472

内容量 687ℓ 重量 505kg
 附属品 棚板4枚

オプション

●内引出し

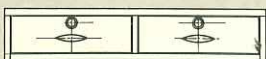

●ベル付



寸法単位
 はすべて
 mmです。

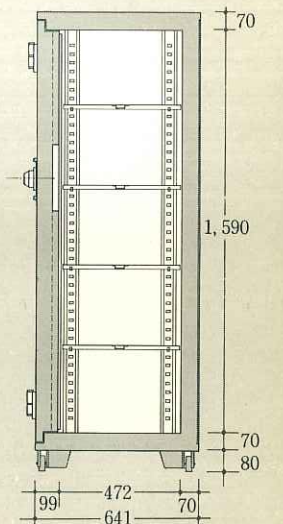
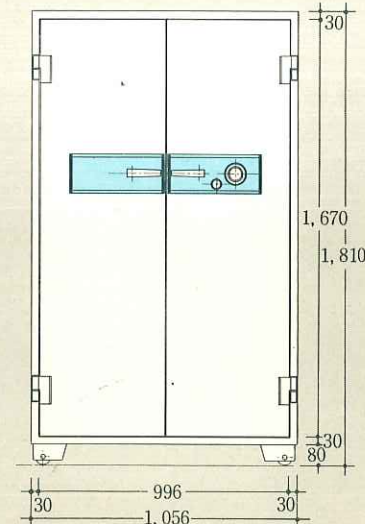



S-1 ITS

	H(高さ)	W(幅)	D(奥行)
外寸	1,810	1,056	641
内寸	1,590	916	472

内容積 687ℓ 重量 505kg
 附属品 棚板4枚

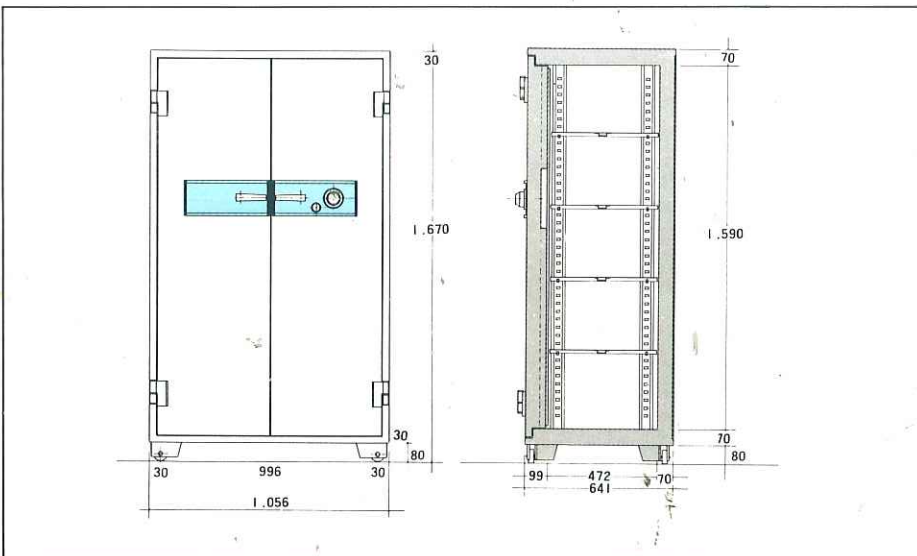



No.10 ②TS

	H (高さ)	W (幅)	D (奥行)
外 寸	1,810	1,060	696
内 寸	1,550	900	500

内容積 698ℓ 重量 570kg
 附属品 棚板5枚

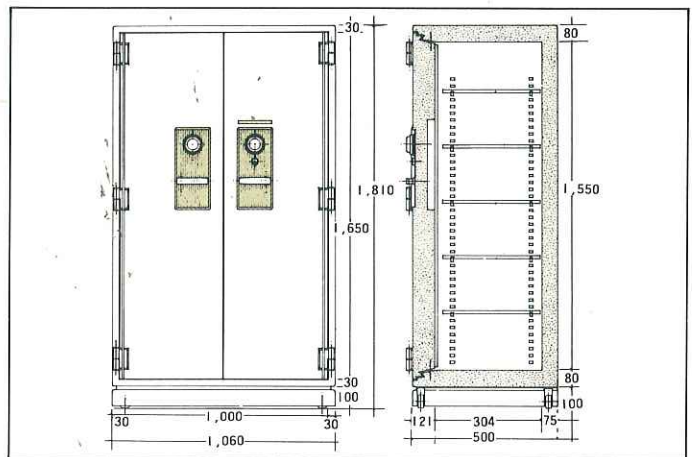

No.20 ②TS

	H (高さ)	W (幅)	D (奥行)
外 寸	1,270	1,060	696
内 寸	1,010	900	500

内容積 455ℓ 重量 420kg
 附属品 棚板3枚

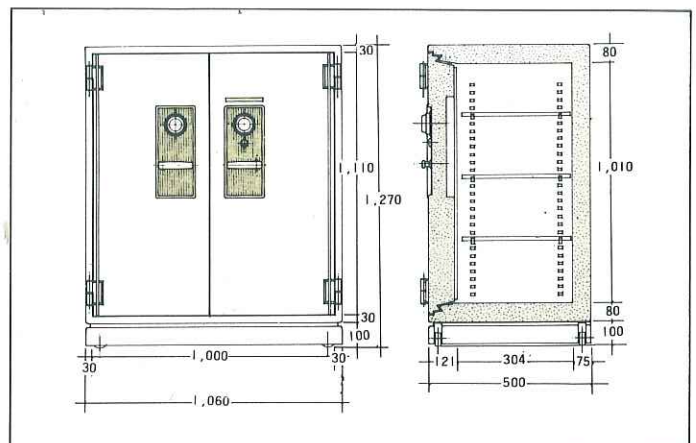

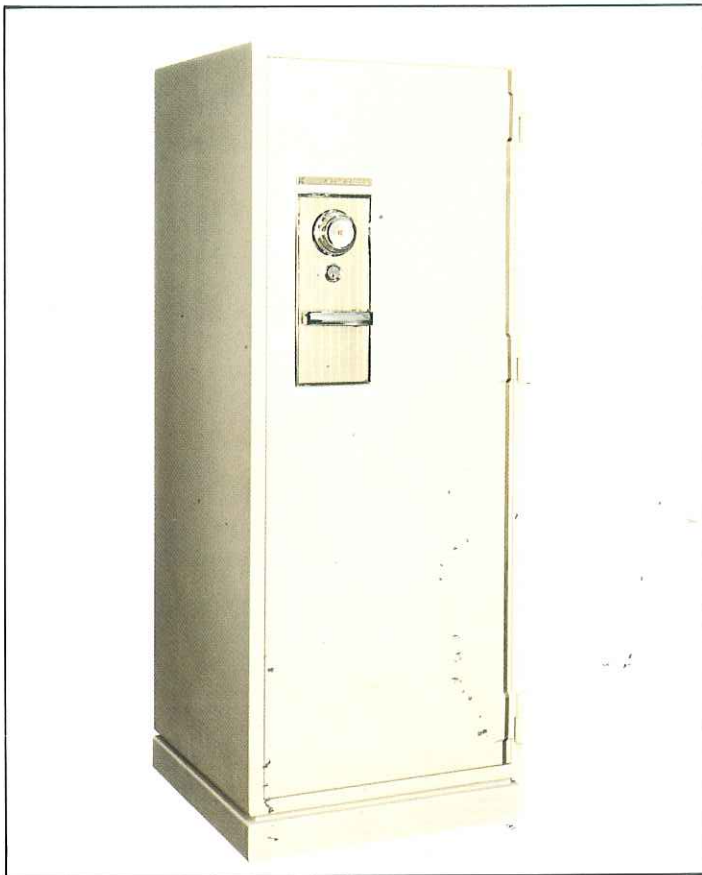

No.30 ②TS

	H (高さ)	W (幅)	D (奥行)
外 寸	1,620	610	640
内 寸	1,360	450	444

内容積 272ℓ 重量 330kg
 附属品 棚板4枚

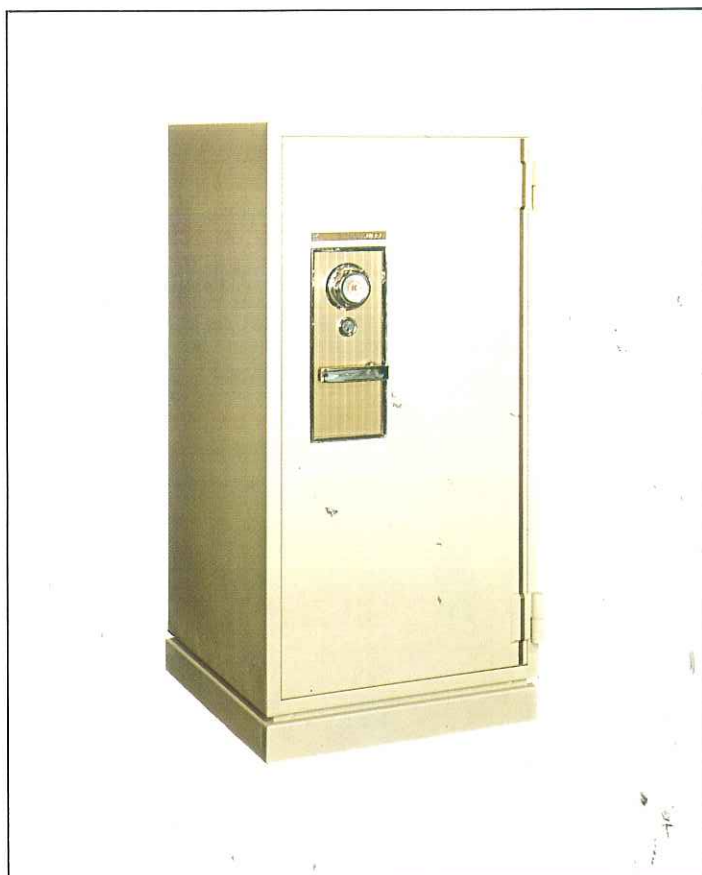
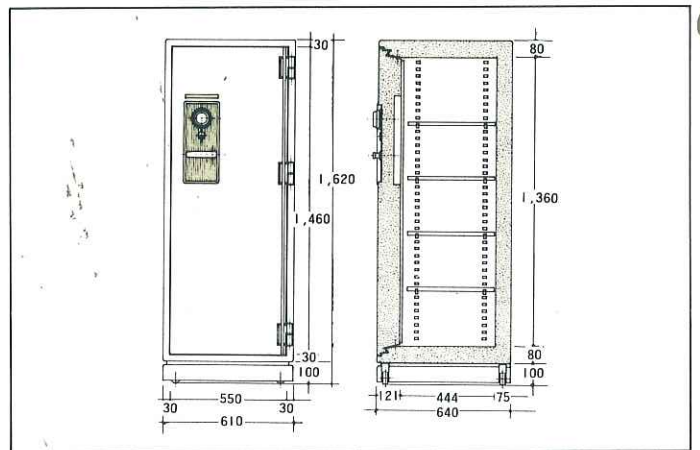

No.50 ②TS

	H (高さ)	W (幅)	D (奥行)
外 寸	1,270	610	640
内 寸	1,010	450	444

内容積 202ℓ 重量 260kg (310kg)
 附属品 棚板3枚

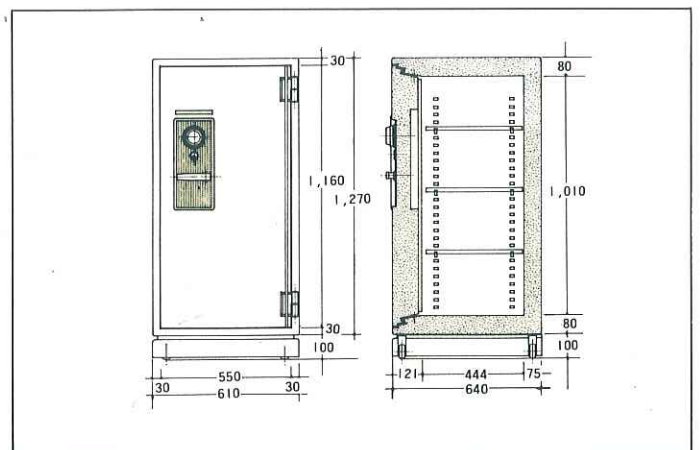



No.60 ②TS

	H (高さ)	W (幅)	D (奥行)
外 寸	950	610	640
内 寸	690	450	444

内容積 138ℓ 重量 210kg
 附属品 棚板2枚

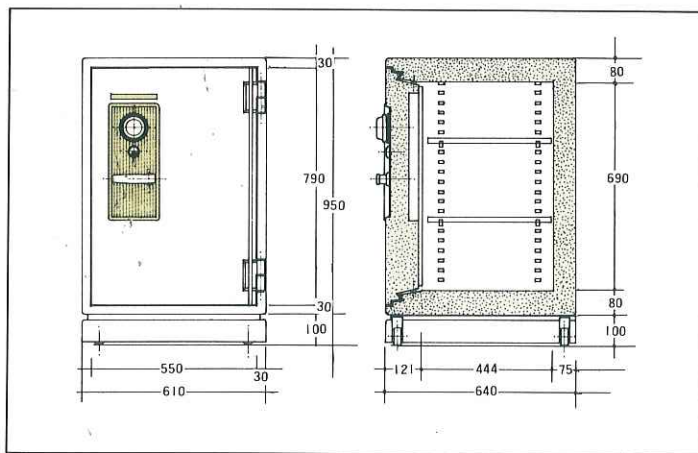

No.70 ②TS

	H (高さ)	W (幅)	D (奥行)
外 寸	770	610	640
内 寸	510	450	444

内容積 102ℓ 重量 170kg
 附属品 棚板1枚

